

Produktübersicht

Product Overview



**Elmo
Rietschle**
A Gardner Denver Product



Mit Elmo Technology, Wittig und Rietschle sind jetzt drei große Unternehmen der Vakuumtechnik im Gardner Denver Konzern vereint. Elmo Rietschle steht weltweit für Produktvielfalt, Anwendungswissen und Know-how in allen Bereichen der Vakuum- und Druck-Technik. Wir machen Ihre Prozesse schneller, sicherer und kostengünstiger.

- **Höchste Qualität**
- **Alle Maschinen aus eigener Entwicklung und Produktion**
- **Kürzeste Reaktionszeiten**
- **Perfekte Logistik**

The globally renowned vacuum companies Elmo Technology, Wittig and Rietschle have joined forces within Gardner Denver. Elmo Rietschle stands for superior product portfolio, application experience and know-how in all vacuum and pressure technology areas. We make your process faster, safer and more cost-efficient.

- **Best quality**
- **All machines designed and produced inhouse**
- **Shortest response time**
- **Perfect logistics**



**Elmo
Rietschle**
A Gardner Denver Product



Radial • *Radial*



Seitenkanal • *Side Channel*



Flüssigkeitsring • *Liquid Ring*



Drehschieber • *Rotary Vane*



Wälzkolben • *Rotary Lobe*



Klaue • *Claw*



Schraube • *Screw*

Technologien für alle Vakuum- und Druckerwendungen
Technologies for all vacuum and pressure applications

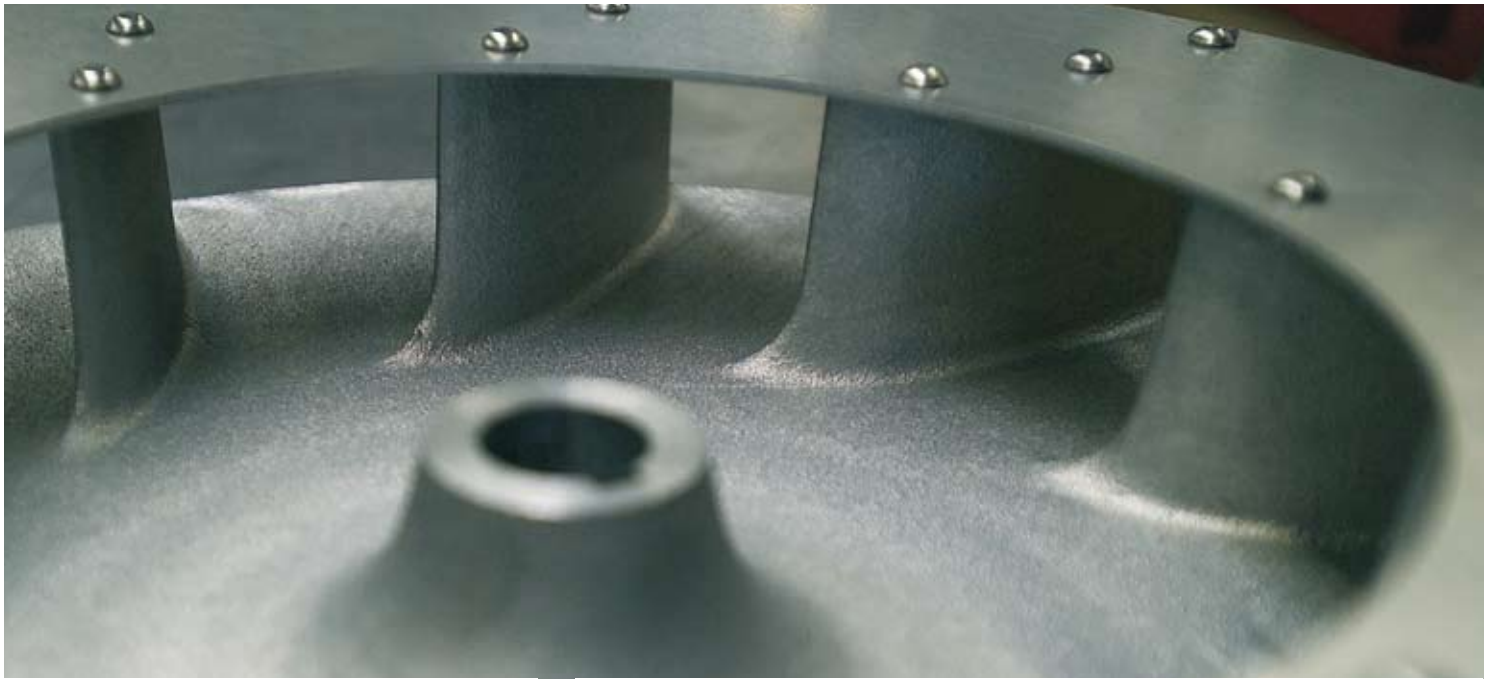

F-Serie
F-Series



Radialgebläse für den industriellen Gebrauch
Radial blowers for industrial use

Vorteile auf einen Blick

- Gegossene Gehäuse und Laufräder
- Robust und wirtschaftlich
- Dauerschmierung der Lager
- Leiser und schwingungsarmer Lauf
- Betriebssicher und belastbar
- Drehzahlregelung über Umrichter möglich

Advantages at a glance

- *Cast housings and impeller*
- *Robust and economical*
- *“For life“ greased bearings*
- *Quiet, low vibration*
- *Process safe and reliable*
- *Frequency control available*

Elmo Rietschle verfügt über ein breites Portfolio an ein- und mehrstufigen Radialgebläsen für Saug- und Druckbetrieb. Die Anwendungsgebiete der Radialgebläse liegen hauptsächlich in der Verpackungsindustrie und papierverarbeitenden Industrie, wobei die kleineren Einheiten mit Staubabscheider zum Absaugen von feinem Material wie Papierpuder und staubförmigen Stoffen geeignet sind.

Elmo Rietschle offers a wide range of single- and multi-stage radial blowers for vacuum and pressure operation. Main applications for these radial blowers are packaging and paper handling. The smaller units with integrated dust separators can also be used for extracting small particles like paper dust or powders.





G-Serie
G-Series

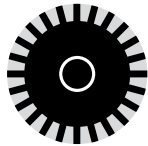

Seitenkanalverdichter in höchster Qualität
Side channel blowers leading in excellence



Vorteile auf einen Blick

- Zuverlässig und langlebig, praktisch wartungsfrei
- Robust bei geringem Gewicht
- Weltweiter Einsatz (UL/CSA-, IEC/EN-zertifiziert)
- 50/60 Hz Spannungsbereichsausführungen
- ATEX 94/9 EG
- Drehzahlregelbar: extern oder integriert

Advantages at a glance

- *Reliable and built-to-last, virtually maintenance-free*
- *Robust yet light-weight*
- *For use worldwide (UL/CSA/IEC/EN approval)*
- *50/60 Hz voltage range motors*
- *ATEX 94/9 EG*
- *Adjustable speed via external or integral converter*

Es gibt Technologien, die sind so gut, dass man eigentlich kaum etwas verbessern kann. Seitenkanalverdichter von Elmo Rietschle zum Beispiel. Seit vielen Jahren im Dauereinsatz bei unseren Kunden, beweisen sie tagein, tagaus ihre Zuverlässigkeit, arbeiten faktisch wartungsfrei und sind dabei leiser als fast alle anderen Vakuumpumpen und Verdichter. Die Gebläse dieser Bauart werden zur Förderung von Gasen und Gas-Luft-Gemischen eingesetzt.

Some technologies are so good that it is hard to improve them. Side channel blowers from Elmo Rietschle are such an example. They have proven their reliability in service for many decades, performing flawlessly day in and day out with virtually no down time. Noise levels have been lower than that of most other vacuum pumps and compressors. Side channel blowers are used for conveying gases and gas-air mixtures.

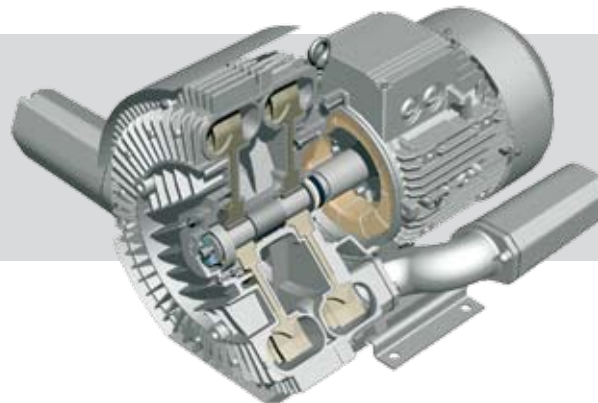



L-Serie
L-Series



Kompakte Flüssigkeitsringpumpen für harte Fälle
Compact liquid ring pumps for heavy duty

Vorteile auf einen Blick

- Gleichbleibende Betriebseigenschaften
- Hohe Abriebfestigkeit
- Hervorragende Korrosionsbeständigkeit
- Keine Ablagerungen

Advantages at a glance

- Constant operating characteristics
- Minimized abrasion resistance
- Excellent corrosion resistance
- No deposits and lime scale

Extreme Bedingungen, welche bei feuchten und nassen Prozessen auftreten können, führen zu Verkalkung oder Abrasion und damit zu einer deutlichen Minderleistung beim Betrieb der Pumpe. Nicht so bei unseren kompakten Flüssigkeitsringpumpen. Der Einsatz von hochwertigen Materialien wie Edelstahl und Keramik macht sie unübertroffen zuverlässig und konstant in ihrer Leistung – auch nach jahrelangem Einsatz.

Extreme conditions, which prevail in humid and wet processes, lead to lime scale or abrasion, and hence to a considerable reduction in the performance of the pump. Elmo Rietschle liquid ring pumps, however, meet these challenges. The use of high-quality materials such as stainless steel and ceramics ensure utmost reliability and constant operating characteristics – for years to come.

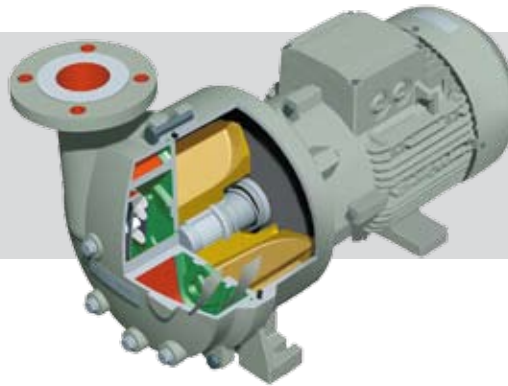

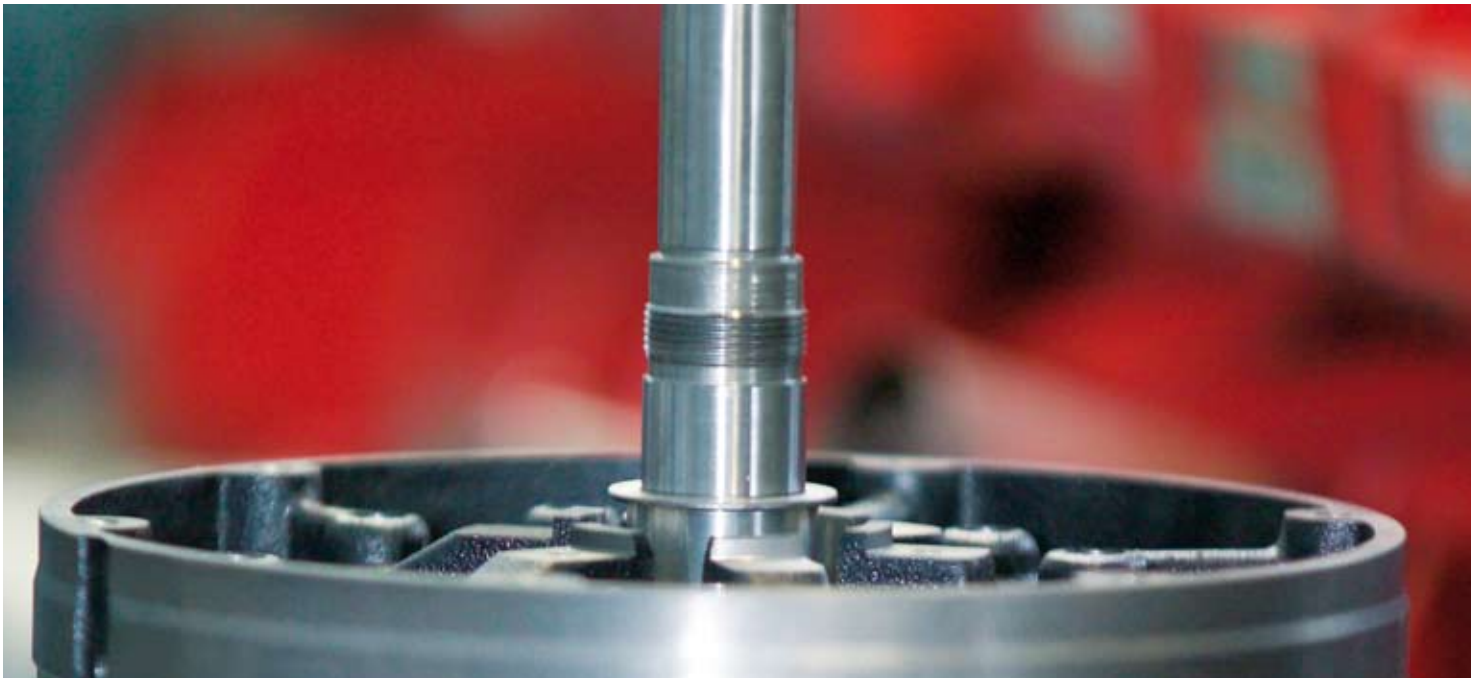

V-Serie
V-Series

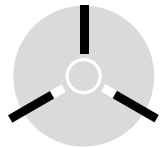

Trocken laufende und
ölgeschmierte Drehschieber
*Dry running and oil-lubricated rotary
vane pumps and compressors*



Vorteile auf einen Blick

- Trocken laufende und ölgeschmierte Ausführungen
- Niedriger Geräuschpegel
- Robust und wirtschaftlich
- Lange Standzeiten
- Bedienungsfreundlich

Advantages at a glance

- *Dry running and oil-lubricated versions*
- *Low noise level*
- *Robust and economical*
- *Long up times*
- *Easy to operate*

Elmo Rietschle bietet trocken laufende und ölgeschmierte Drehschieber, welche ein weites Leistungsspektrum abdecken. Die umweltfreundlichen trockenlaufenden Drehschieber kommen bei Vakuum, Druck und kombinierter Druck-Vakuum Erzeugung zum Einsatz. Die bewährten ölgeschmierten Maschinen dieser Technologie finden ihre Anwendung im Vakuumbereich.

Elmo Rietschle offers dry running and oil lubricated rotary vane pumps which cover a wide performance range. The eco-friendly dry running rotary vane pumps are used for vacuum, pressure and combined pressure and vacuum applications. The time-tested oil lubricated rotary vane machines are typically used for generating vacuum.

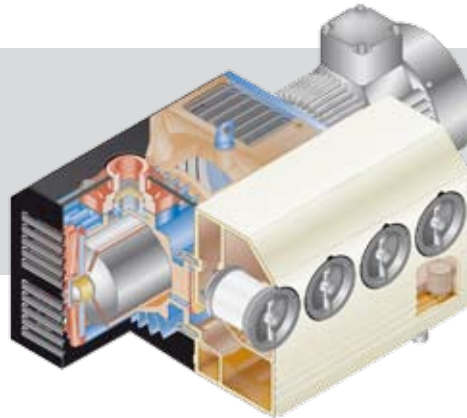



R-Serie
R-Series

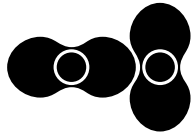

Wälzkolben – robust und wirtschaftlich
Rotary lobe – rugged and economical



Vorteile auf einen Blick

- Robust und wirtschaftlich
- Trocken laufend
- Modulare Bauweise
- Als Einzel-Aggregate erhältlich
- Individuelle Pumpstand-Kombinationen erhältlich
- Frequenzregelung möglich

Advantages at a glance

- *Robust and economical*
- *Dry running*
- *Modular design*
- *Available as single aggregates*
- *Available as individually engineered pump sets*
- *Frequency control available*

Diese Kompakt-Wälzkolbengebläse gehören zu den trocken laufenden Verdrängermaschinen. Dies bedeutet, dass im Förderraum selbst keine Schmierung erforderlich ist. Lediglich Getriebe und Lager, die vom Förderraum abgetrennt sind, sind ölgeschmiert. Im Pumpengehäuse drehen sich zwei dreiflügelige Drehkolben gleichmäßig und berührungslos gegeneinander. Dreiflügelige Wälzkolben bewirken einen pulsationsarmen Förderstrom des Mediums. Die Wälzkolbengebläse werden werkseitig individuell auf den jeweiligen Anwendungsfall ausgelegt.

These compact rotary lobe blowers belong to the group of dry running positive displacement pumps. This means that there is no need for oil or grease in the compression chamber. Only gear box and bearings, that are separated from the pumping chamber are oil lubricated. Two non contacting triple lobed rotary lobe rotors rotate against each other in the compression room. The triple lobed rotors avoid pulsation problems. The blowers are customized to cater for the varying demands of our customers' applications.

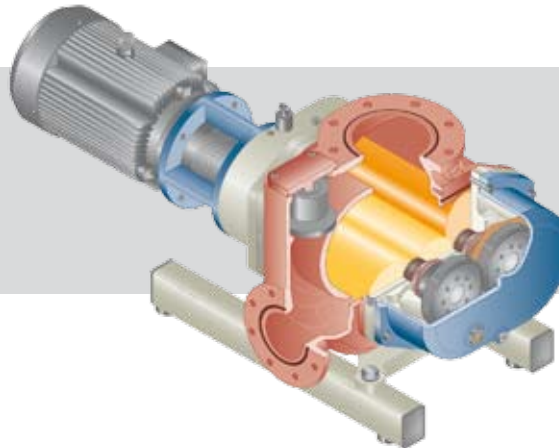



C-Serie
C-Series



Innovative Klauen-Technologie
Innovative claw technology



Vorteile auf einen Blick

- Trockene, berührungslose Verdichtung
- Betriebssicher und belastbar
- Kein Öl im Verdichterraum
- Mit integriertem Frequenzumrichter lieferbar
- Niedriges Geräuschniveau
- Keine zusätzliche Lagerschmierung notwendig

Advantages at a glance

- *Dry, contact-free operation*
- *Process safe and reliable*
- *No oil in the compression chamber*
- *Frequency control available*
- *Low sound level*
- *No greasing of bearings*

Die trocken verdichtenden Klauen-Pumpen und Verdichter der C-Serie von Elmo Rietschle erzeugen berührungslos Vakuum oder Druck mit höchstem Wirkungsgrad und größter Wirtschaftlichkeit. Möglich ist dies durch das Prinzip der inneren Verdichtung. Dabei wird das Gas innerhalb des Verdichterraumes vorverdichtet und ausgestoßen. Dies führt zu einer deutlichen Energieeinsparung gegenüber Drehkolben-Konstruktionen ohne innere Verdichtung.

The C-Series claw pumps and compressors of Elmo Rietschle generate contact-free vacuum or compressed air efficiently and economically. This is possible because of the principle of internal compression. The gas is precompressed within the compressing chamber and is then discharged. This leads to an evident energy saving compared to rotary lobe blower designs without internal compression.

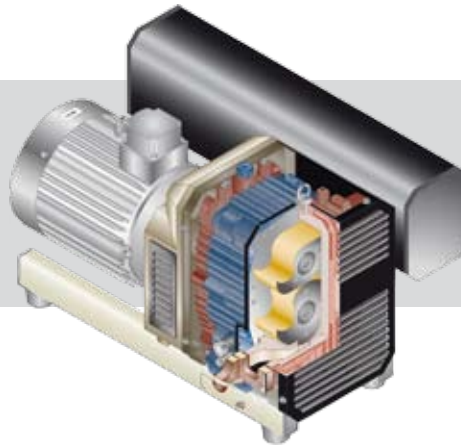



S-Serie
S-Series



Die Schraube: robust und langlebig
The screw: rugged and durable



Vorteile auf einen Blick

- Trocken laufend
- Einstufig hohes Vakuum
- Anwendungsspezifische Optionen
- Spül- und CIP-fähig
- Nicht empfindlich gegenüber Flüssigkeitsschlägen
- Kurze Evakuierungszeiten durch hohes Saugvermögen

Advantages at a glance

- Dry running
- High vacuum in one stage
- Application specific options
- Short evacuation time due to high suction capacities
- Flushing / CIP capable
- Insensitive against water shocks

Die trockenlaufenden, berührungslos arbeitenden Schrauben-Vakuumpumpen der Reihen VSA und VSB werden vor allem in der Prozesstechnik für chemische und pharmazeutische Anwendungen eingesetzt. Eine Kontamination mit Öl oder anderen Betriebsmitteln ist ausgeschlossen. Mehrere Baugrößen sind mit ATEX-Zulassung erhältlich. Für den industriellen Bereich gibt es als Marktneuheit jetzt auch die VSI Schrauben-Vakuumpumpe, die vor allem in den Bereichen Verpackung und Trocknung zum Einsatz kommt.

The VSA and VSB dry running, contact-free screw vacuum pumps are primarily used in the chemical and pharmaceutical industries for processing applications. A contamination with oil or other operating liquids is impossible. Several pump sizes are available with ATEX certification. We are currently launching the new VSI screw vacuum pump – the first of its kind – for industrial applications such as packaging and drying.

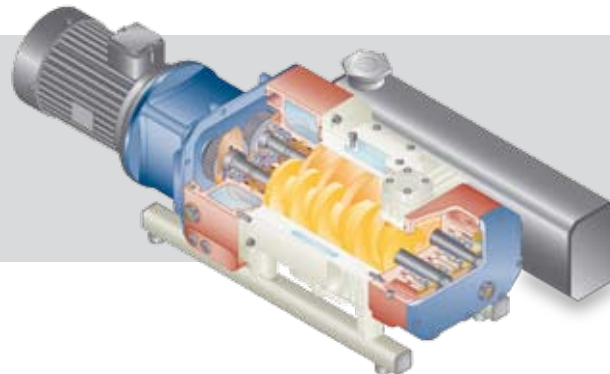

Leistungsbereiche • Rating

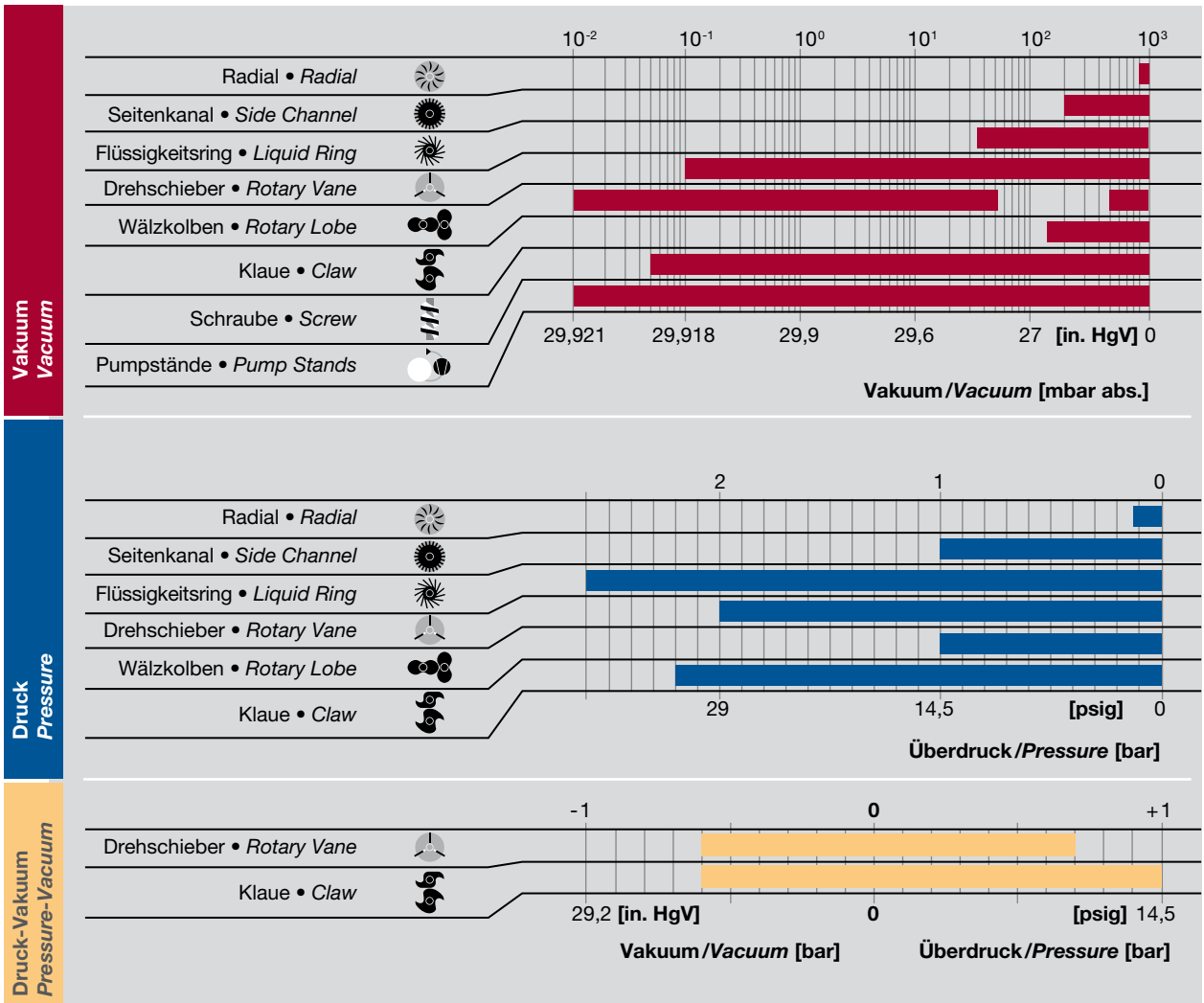

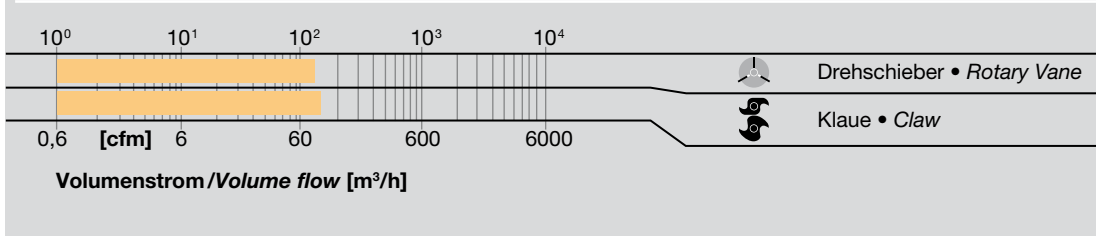
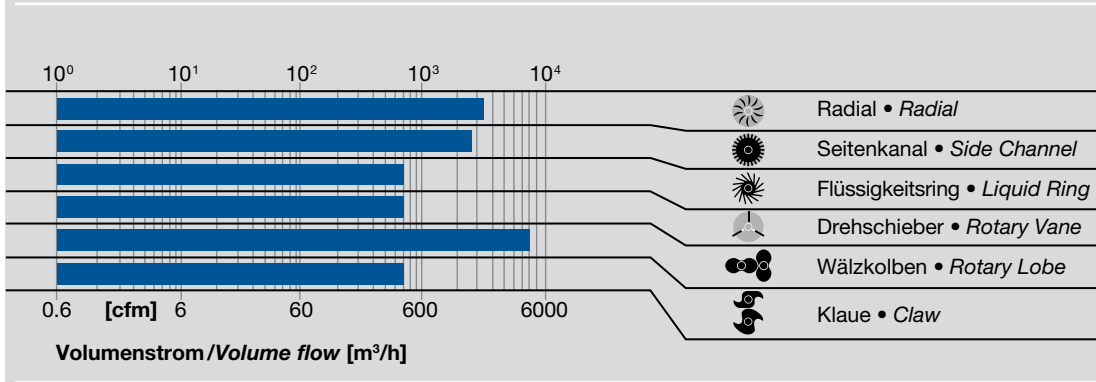
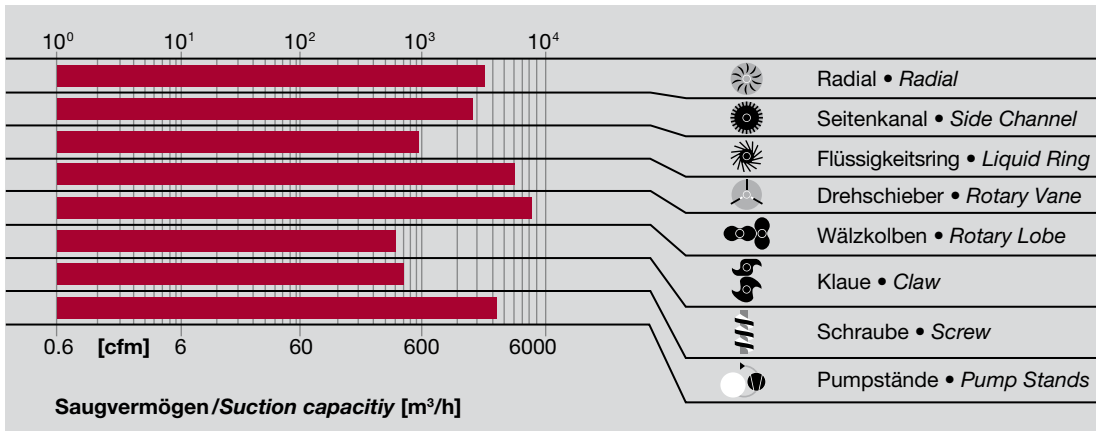



**Elmo
Rietschle**

A Gardner Denver Product

**Gardner
Denver**

**Elmo Rietschle is a brand of the
Gardner Denver Blower Division**

www.gd-elmorietschle.com

Gardner Denver Schopfheim GmbH

Roggenbachstraße 58
79650 Schopfheim · Germany

Tel. +49 7622 392-0

Fax +49 7622 392-300

info.sch@de.gardnerdenver.com

Gardner Denver Deutschland GmbH

Industriestraße 26
97616 Bad Neustadt · Germany

Tel. +49 9771 6888-0

Fax +49 9771 6888-4000

info@de.gardnerdenver.com